

NO.MAD Miami free Spinning

Beacon Stage

*Miami free spinning Beacon Stage.
Maqueta de proyecto. NO.MAD*

Por **DR. Eduardo Arroyo (ETSAM)**
Master en Arquitectura y Urbanismo
Estudio NO.MAD Arquitectos
<https://www.nomad.as/matriz.php>

Un objeto con tres distancias de uso: como escenario en el Marine Stadium, como teatro móvil o sala de exposiciones en el frente marítimo de Miami Downtown, o como graderío panorámico elevado, cine flotante, baliza informativa o simplemente un icono de brillos cambiantes en medio de la bahía.

Un objeto adireccional cuya volumetría anclada al fondo puede, o no, rotar libremente cambiando de apariencia y orientación a lo largo del día. Su geometría y balance de pesos gravitatorios permite una sorpresiva presencia de flotación inestable.

La versatilidad del vacío interior permite configurar diversas situaciones de escenarios y asientos en función de las necesidades y la cubierta accesible despliega múltiples asientos para contemplar eventos en situación privilegiada. El recubrimiento metálico espejado con piezas tetraédricas facetadas permite integrar captadores de energía solar para autoabastecerse.

Localización: Miami, Florida USA

Proyecto:

Nomad Arquitectos S.L.P
Eduardo Arroyo Arquitecto

Colaboradores:

David Rodríguez Arquitecto
Estefania Mompean Estudiante
Ander Rodríguez Estudiante

Cliente: Ayuntamiento de Miami y Downtown Association

Fecha Inicio de proyecto: Marzo 2011

Area: 450 m2

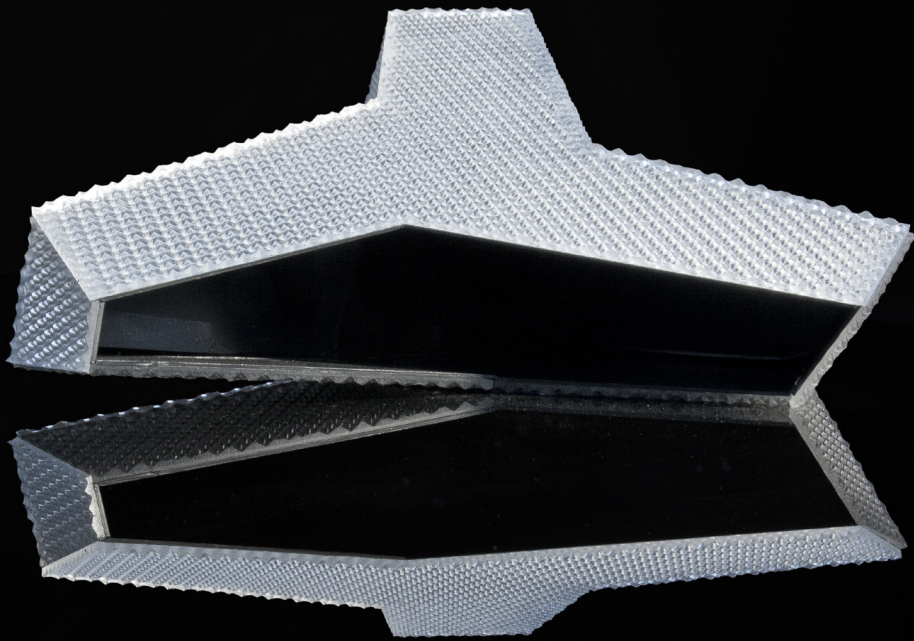
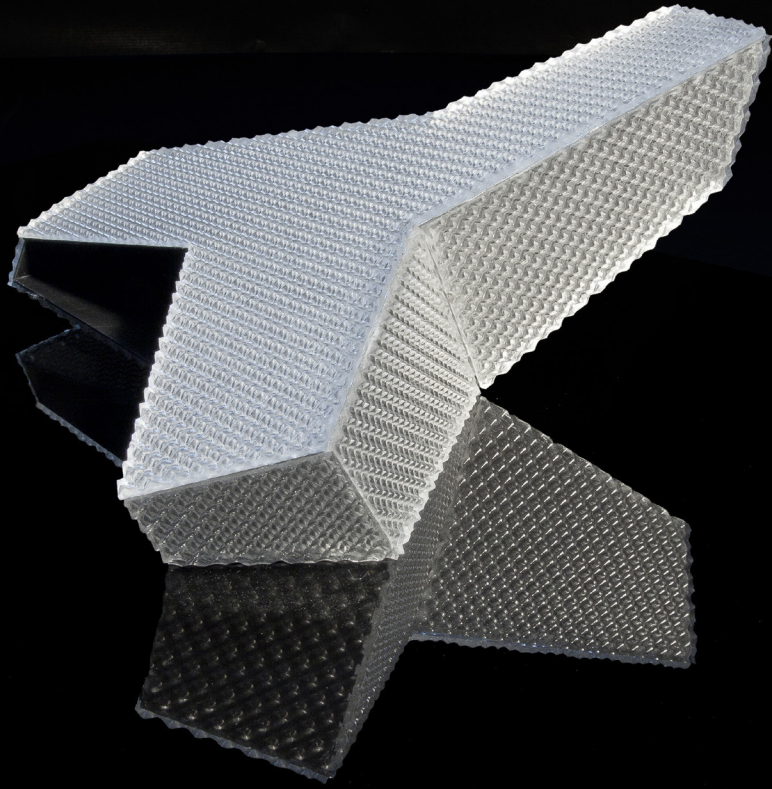

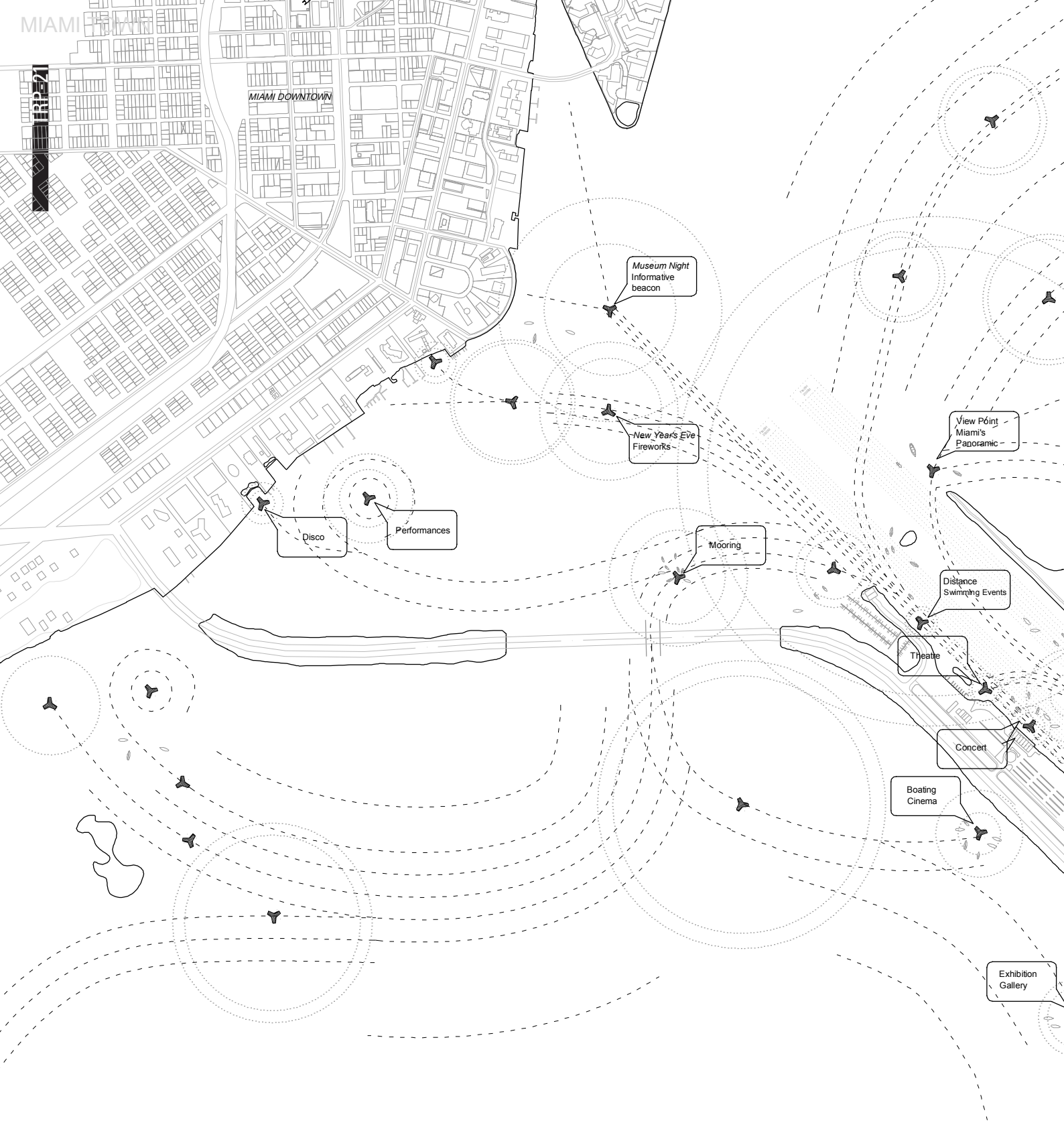

Miami free spinning Beacon Stage.
Implantación. NO.MAD

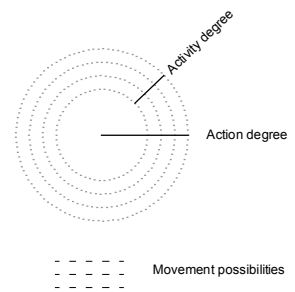
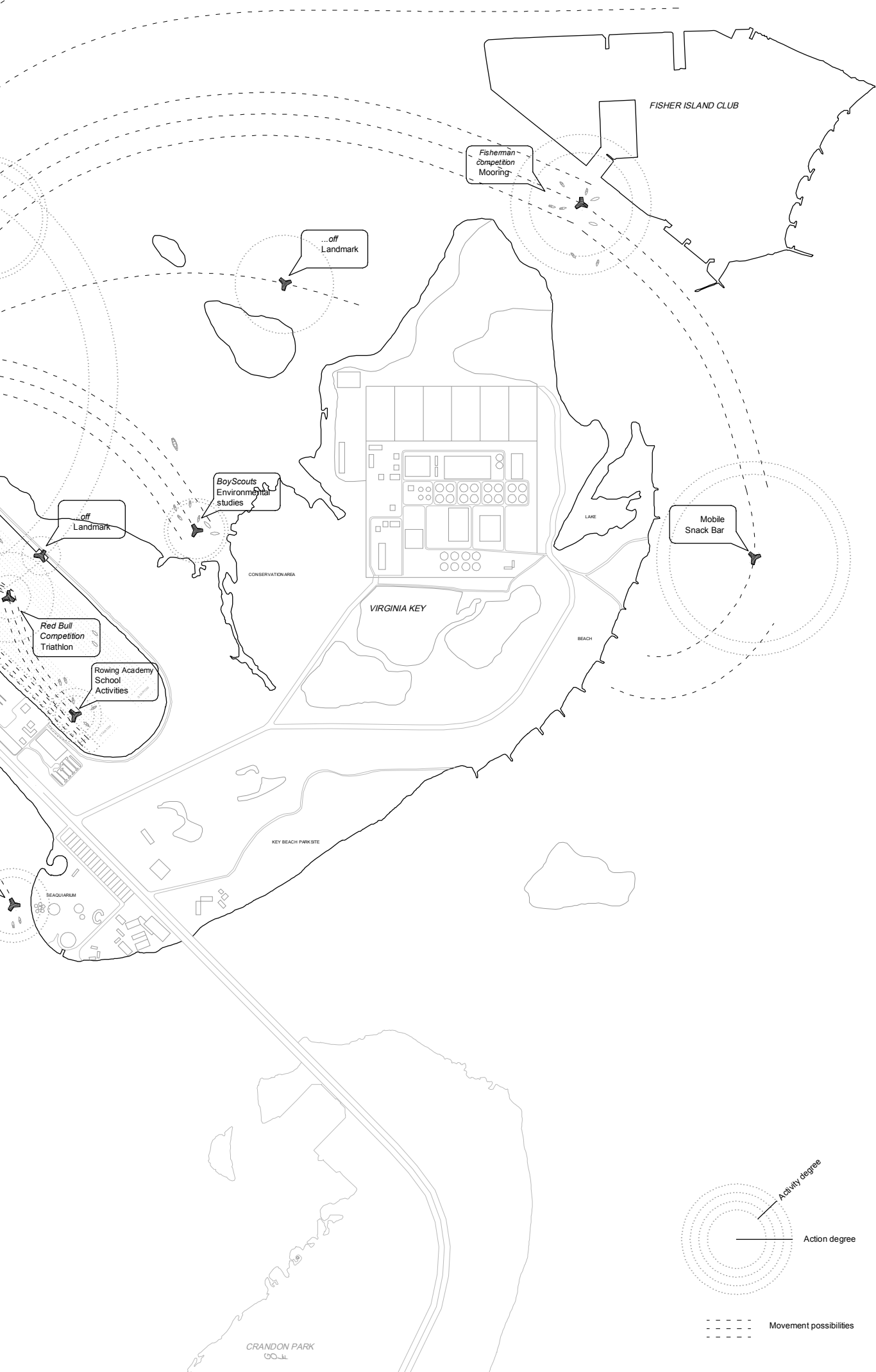



Miami free spinning Beacon Stage.
Render de proyecto. NO.MAD

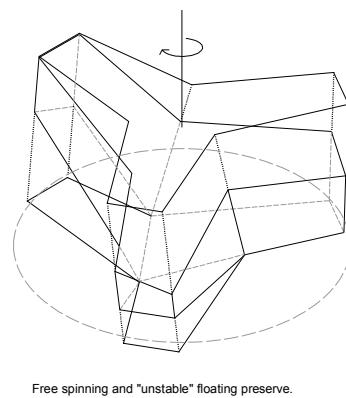
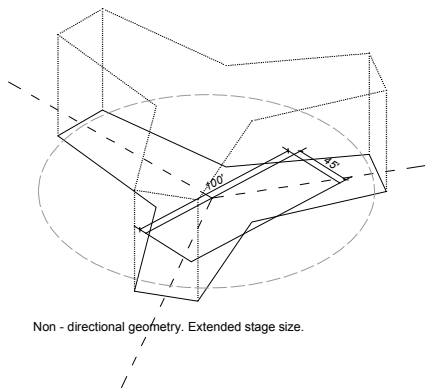

Miami free spinning Beacon Stage.
Proceso. NO.MAD

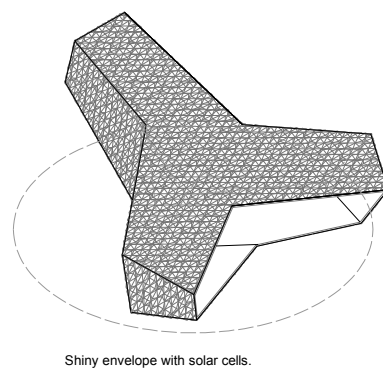
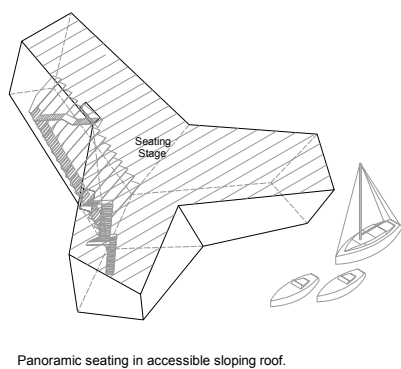
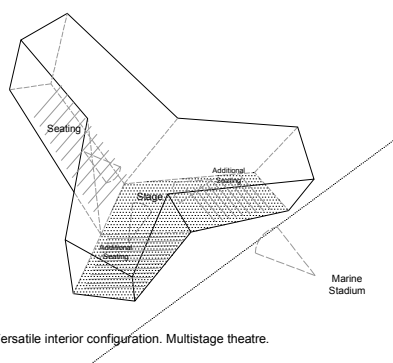

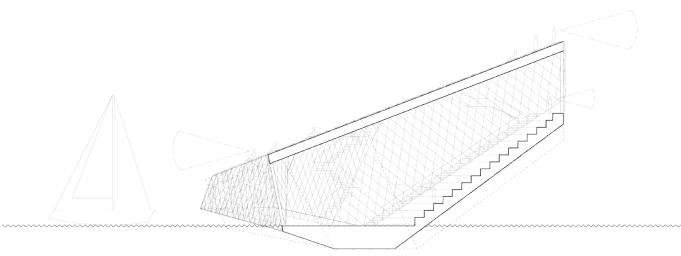

*Miami free spinning Beacon Stage.
Sección. NO.MAD*

*Miami free spinning Beacon Stage.
Planta NO.MAD*

*Miami free spinning Beacon Stage.
Panta de Techos. NO.MAD*

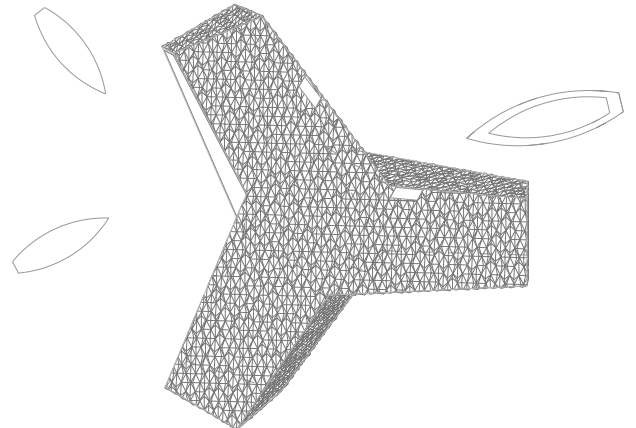
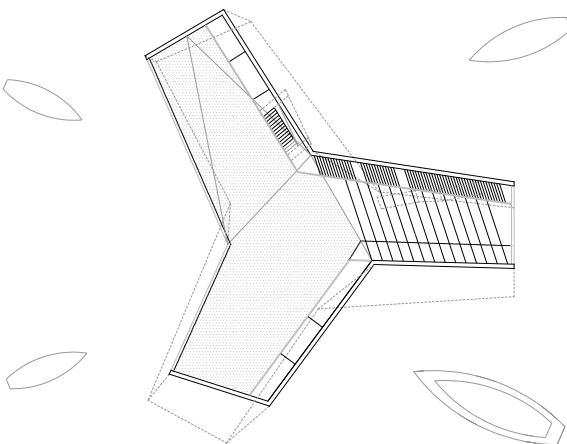

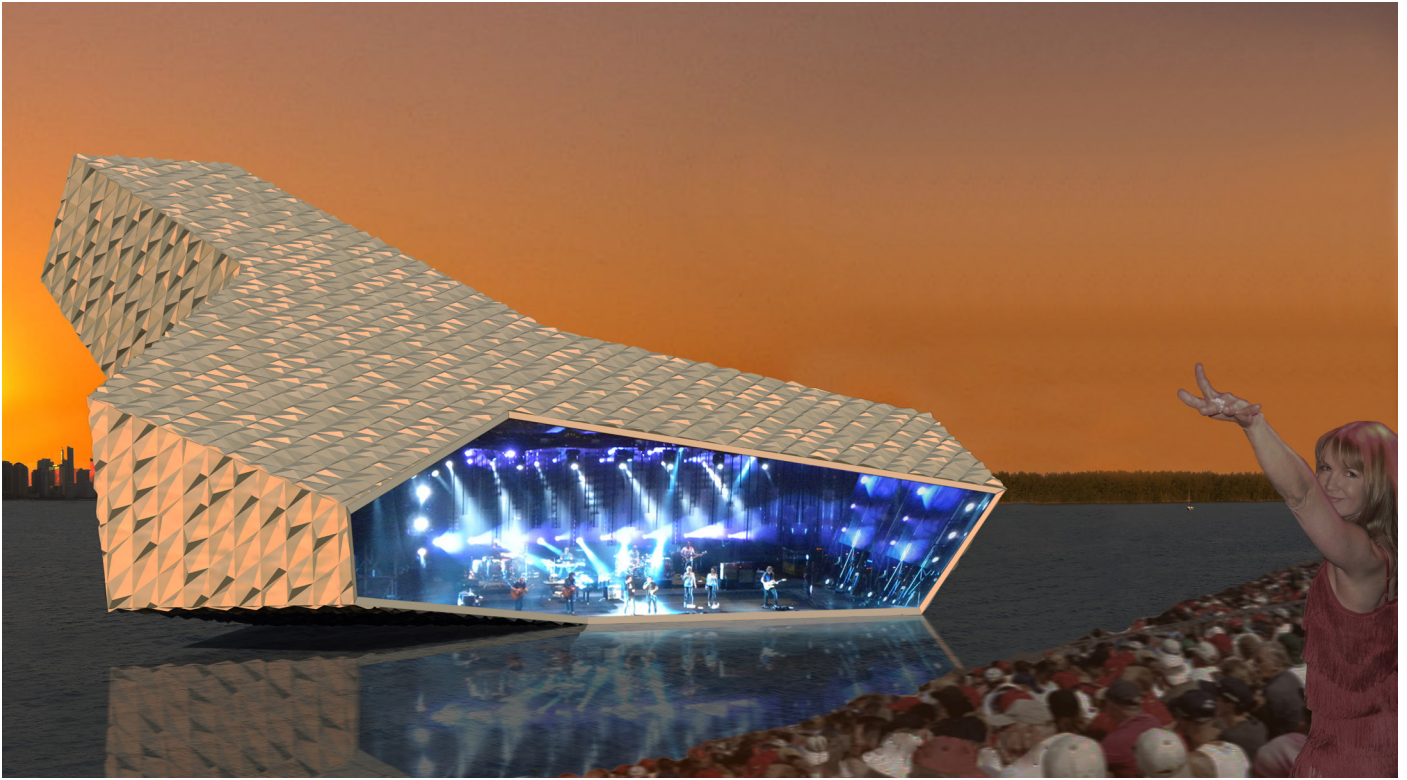

Miami free spinning Beacon Stage.
Render de proyecto. NO.MAD

Miami free spinning Beacon Stage.
Vistas laterales. NO.MAD

